



## **RIVQUICK®**

Maschinelle Blindnietwerkzeuge  
und RIVQUICK® plus Blindniete

# **BOLLHOFF**

## RIVQUICK® P-Serie Pneumatisch-hydraulische Blindnietwerkzeuge

### *Leicht und robust*

Die Werkzeuge sind ausgestattet mit einem Nietdornaufnahmehälter, einem Vakuumsystem sowie einem Sicherheitsventil zur Unterbrechung der Luftzufuhr.



### RIVQUICK® P-Serie Anwendungsbereiche



Für die Klein- und Großserienfertigung



Automotive

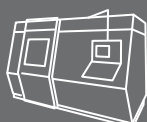

Maschinenbau



Weiß Ware



Metallbau

**RIVQUICK® P-Serie Einsatzbereiche**

**RIVQUICK® P1000**



 Einsetzbar für folgende RIVQUICK® plus Abmessungen (Ø)	2,4	3,0	3,2	4,0	5,0	6,0	6,4
	Alu	<input type="checkbox"/>	<input type="checkbox"/>	<input type="checkbox"/>	<input type="checkbox"/>	<input type="checkbox"/>	
Stahl verzinkt	<input type="checkbox"/>	<input type="checkbox"/>	<input type="checkbox"/>	<input type="checkbox"/>	<input type="checkbox"/>		
Edelstahl	<input type="checkbox"/>	<input type="checkbox"/>	<input type="checkbox"/>	<input type="checkbox"/>	<input type="checkbox"/>		

 **226 030** 01000

Im Lieferumfang: Mundstücke 3,2 / 4,0 / 5,0

**RIVQUICK® P2000**



 Einsetzbar für folgende RIVQUICK® plus Abmessungen (Ø)	2,4	3,0	3,2	4,0	5,0	6,0	6,4
	Alu				<input type="checkbox"/>	<input type="checkbox"/>	<input type="checkbox"/>
Stahl verzinkt				<input type="checkbox"/>	<input type="checkbox"/>	<input type="checkbox"/>	<input type="checkbox"/>
Edelstahl				<input type="checkbox"/>	<input type="checkbox"/>	<input type="checkbox"/>	<input type="checkbox"/>

 **226 031** 01000

Im Lieferumfang: Mundstücke 4,0 / 5,0 / 6,0

**RIVQUICK® P3000**



 Einsetzbar für folgende RIVQUICK® plus Abmessungen (Ø)	2,4	3,0	3,2	4,0	5,0	6,0	6,4
	Alu					<input type="checkbox"/>	<input type="checkbox"/>
Stahl verzinkt					<input type="checkbox"/>	<input type="checkbox"/>	<input type="checkbox"/>
Edelstahl					<input type="checkbox"/>	<input type="checkbox"/>	<input type="checkbox"/>

 **226 032** 01000

Im Lieferumfang: Mundstücke 5,0 / 6,0 / 6,4

Die Werkzeuge werden in einem Koffer geliefert.

**RIVQUICK® P-Serie Technische Eigenschaften**

**Vorteile:**

- Leichte und ergonomische Handhabung
- Sicherheit
- Zubehör (siehe Seite 6)

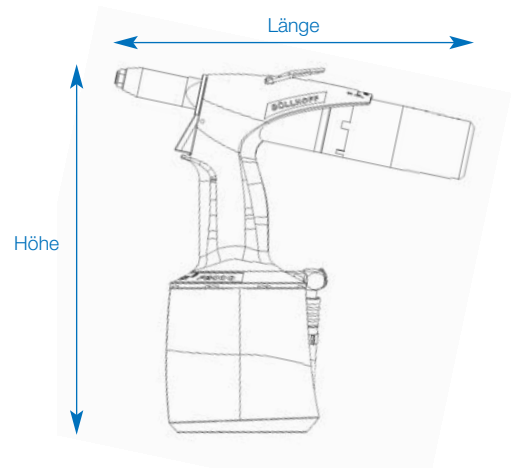
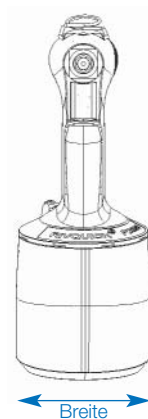

	<b>RIVQUICK® P1000</b>	<b>RIVQUICK® P2000</b>	<b>RIVQUICK® P3000</b>
Gewicht	1.250 g	1.650 g	1.800 g
L x H x B	268 x 264 x 101 mm	272 x 275 x 120 mm	272 x 277 x 130 mm
Setzkraft	7.300 N	12.500 N	16.000 N
Hub	17 mm	21 mm	25 mm
Luftdruck	5 - 7 bar	5 - 7 bar	5 - 7 bar
Luftverbrauch	1,5 l/Zyklus	2,5 l/Zyklus	3,0 l/Zyklus
Geräuschemission	< 70 dB (A)	< 70 dB (A)	inf 70 dB (A)
Zykluszeit	35 bis 80 St./min	25 bis 50 St./min	25 bis 40 St./min

**RIVQUICK® B-Serie Blindniet-Akkuwerkzeuge*****Ergonomisch und netzunabhängig***

Die Werkzeuge sind ebenfalls mit einem Nietdornauffangbehälter ausgestattet und werden mit einem zweiten Lithium-Ionen-Akku zum Wechseln geliefert.

**RIVQUICK® B-Serie Anwendungsbereiche**

Für schnelle Montageprozesse



Netzunabhängige Montage



*Automotive*

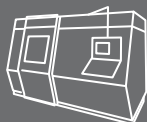

*Maschinenbau*



*Weißer Ware*



*Metallbau*

**RIVQUICK® B-Serie Einsatzbereiche**

**RIVQUICK® B2000**



 Einsetzbar für folgende RIVQUICK® plus Abmessungen (Ø)	2,4	3,0	3,2	4,0	5,0	6,0	6,4
	Alu	☐	☐	☐	☐	☐	
Stahl verzinkt	☐	☐	☐	☐	☐		
Edelstahl	☐	☐	☐	☐	☐		

 **226 040** 01000

Lieferumfang: Zwei Akkus (1,4 Ah) und Mundstücke 2,4 / 3,2 / 4,0 / 5,0

**RIVQUICK® B3000**



 Einsetzbar für folgende RIVQUICK® plus Abmessungen (Ø)	2,4	3,0	3,2	4,0	5,0	6,0	6,4
	Alu				☐	☐	☐
Stahl verzinkt				☐	☐	☐	☐
Edelstahl				☐	☐	☐	☐

 **226 041** 01000

Lieferumfang: Zwei Akkus (2,8 Ah) und Mundstücke 4,0 / 5,0 / 6,0 / 4,8 varibolt / 6,4 varibolt

Die Werkzeuge werden in einem Koffer geliefert.

**RIVQUICK® B-Serie Technische Eigenschaften**

**Vorteile:**

- Robuste Bauweise
- Akku-Betrieb
- Leichte Handhabung
- Hohe Leistung im Hinblick auf Setzkraft und Akkulaufzeit

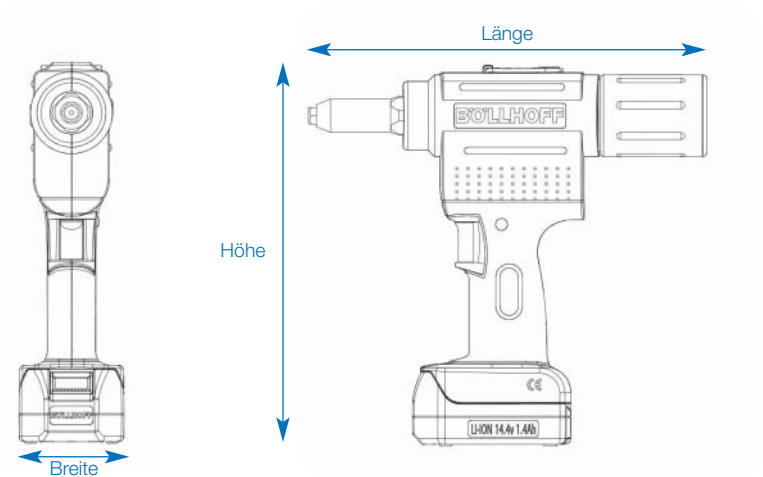

	<b>RIVQUICK® B2000</b>	<b>RIVQUICK® B3000</b>
Gewicht	2.000 g	2.200 g
L x H x B	285 x 273 x 75 mm	285 x 283 x 75 mm
Setzkraft	10.000 N	18.000 N
Hub	20 mm	27 mm
Akku	Li-Ion-14,4V-1,4Ah	Li-Ion-14,4V-2,8Ah
Geräuschemission	< 70 dB (A)	< 70 dB (A)
Zykluszahl / Akku	ca. 550*	ca. 770*
Aufladezeit	< 60 min	< 60 min
Zykluszeit	27 bis 30 St./min	20 bis 25 St./min

\* Setzen von Aluminium / Stahl-Blindnieten mit einem Durchmesser von 4,0 mm

**RIVQUICK® P-Serie Zubehör und Ersatzteile**

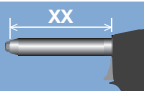

		RIVQUICK® P1000	RIVQUICK® P2000	RIVQUICK® P3000
Mundstück 	Ø 2,4	<b>226 030</b> 24001		
	Ø 3,2	<b>226 030</b> 32001		
	Ø 4,0	<b>226 030</b> 40001		
	Ø 5,0	<b>226 030</b> 50001		
	Ø 6,0		<b>226 031</b> 60001	
	Ø 6,4		<b>226 031</b> 64001	
	Ø 4,8 varibolt		<b>226 031</b> 48001	
	Ø 6,4 varibolt			<b>226 032</b> 64001
Dreiteiliger Klemmbackensatz	Ø 2,4 → Ø 6,4	<b>226 030</b> 00002		

**Zubehör**

		XX	RIVQUICK® P1000	RIVQUICK® P2000	RIVQUICK® P3000
Verlängerung 		110 mm	<b>226 030</b> 00110	<b>226 031</b> 00110	<b>226 032</b> 00110
		160 mm	<b>226 030</b> 00120	<b>226 031</b> 00120	<b>226 032</b> 00120
		210 mm	<b>226 030</b> 00130	<b>226 031</b> 00130	<b>226 032</b> 00130

Standardlänge = 64 mm

**RIVQUICK® B-Serie Ersatzteile**

		RIVQUICK® B2000	RIVQUICK® B3000
Mundstück 	Ø 2,4	<b>226 040</b> 24001	
	Ø 3,2	<b>226 040</b> 32001	
	Ø 4,0	<b>226 040</b> 40001	
	Ø 5,0	<b>226 040</b> 50001	
	Ø 6,0		<b>226 041</b> 60001
	Ø 6,4		<b>226 041</b> 64001
	Ø 4,8 varibolt		<b>226 041</b> 48002
	Ø 6,4 varibolt		<b>226 041</b> 64003
Dreiteiliger Klemmbackensatz	Ø 2,4 → Ø 6,0	<b>226 040</b> 00004	
	Ø 6,4		<b>226 041</b> 00004
Akku 	Li-Ion-14,4V-1,4Ah	<b>226 040</b> 00018	
	Li-Ion-14,4V-2,8Ah	<b>226 040</b> 00019	
Ladegerät 	100-240V ~50-60Hz-1A	<b>226 040</b> 00020	

**RIVQUICK<sup>plus</sup> 24H** Flachrundkopf / Niethülse Aluminium AlMg 3,5 / Nietdorn Stahl verzinkt

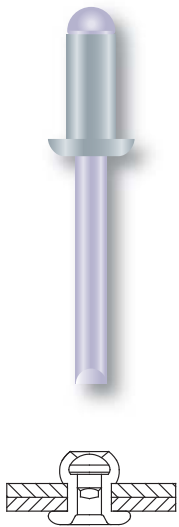

d <sub>1</sub> (mm)	l (mm)	d <sub>2</sub> (mm)	Ø (mm)	min - max (mm)	N	N	Art.-Nr.	VPE
<b>3,0</b>	6,0	6,0	3,1 - 3,2	1,0 - 3,5	720	620	<b>220 611</b> 30060	1.000
	8,0	6,0		3,3 - 3,4				
<b>3,2</b>	6,0	8,0	4,1 - 4,2	1,0 - 3,0	1.560	1.050	<b>220 611</b> 40060	1.000
	8,0			3,0 - 5,0				
	10,0			5,0 - 6,5				
	12,0			6,5 - 8,5				
<b>4,0</b>	8,0	9,5	4,9 - 5,0	2,5 - 4,0	2.230	1.700	<b>220 611</b> 48080	500
	16,0			10,0 - 12,0				
	20,0			14,0 - 16,0				
<b>4,8</b>	12,0	12,0	6,1 - 6,2	5,0 - 7,0	3.100	2.550	<b>220 611</b> 60120	250
	16,0	6,0		3,1 - 3,2				

**RIVQUICK<sup>plus</sup> 24H** Flachrundkopf / Niethülse und Nietdorn Edelstahl A2

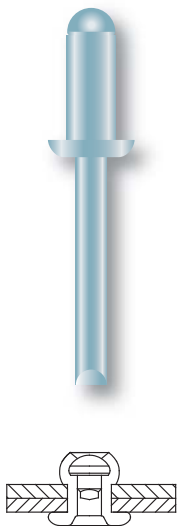

d <sub>1</sub> (mm)	l (mm)	d <sub>2</sub> (mm)	Ø (mm)	min - max (mm)	N	N	Art.-Nr.	VPE
<b>3,2</b>	8,0	6,0	3,3 - 3,4	3,0 - 5,0	2.500	1.900	<b>220 331</b> 32080	1.000
	6,0	1,0 - 2,5						
<b>4,0</b>	8,0	8,0	4,1 - 4,2	2,5 - 4,5	3.650	2.900	<b>220 331</b> 40080	1.000
	10,0			4,5 - 6,5				
	13,0			7,5 - 9,5				
	8,0			1,5 - 4,0				
<b>4,8</b>	10,0	9,5	4,9 - 5,0	4,0 - 6,0	5.340	4.230	<b>220 331</b> 48080	1.000
	20,0			13,0 - 16,0				
	10,0			4,9 - 5,0				



- Unser Produktprogramm RIVQUICK<sup>plus</sup> deckt den Großteil Ihrer Bedarfe an Blindniete ab.
- RIVQUICK<sup>plus</sup> erleichtert die Produktauswahl und die Beschaffung.
- Alle RIVQUICK<sup>plus</sup> Artikel sind ab Lager lieferbar und werden innerhalb von 24 Stunden ausgeliefert.
- Es ist eine Verpackungseinheit je Artikel verfügbar.

## Böllhoff International mit Gesellschaften in:

Argentinien  
Brasilien  
China  
Deutschland  
Frankreich  
Großbritannien  
Indien  
Italien  
Japan  
Kanada  
Korea  
Mexiko  
Österreich  
Polen  
Rumänien  
Russland  
Schweiz  
Slowakei  
Spanien  
Tschechische Republik  
Türkei  
Ungarn  
USA

Außerhalb dieser 23 Länder betreut Böllhoff in enger Partnerschaft mit Vertretungen und Händlern den internationalen Kundenkreis in anderen wichtigen Industriemärkten.



Hergestellt aus Papier, das mit dem Umweltzeichen der Europäischen Gemeinschaft (RegNr. FR/11/003) zertifiziert ist. Gedruckt vom FSC®-zertifizierten Betrieb GFA-COC-001790.

Technische Änderungen vorbehalten.  
Nachdruck, auch auszugsweise, nur nach ausdrücklicher Genehmigung gestattet.  
Schutzvermerk nach ISO 16016 beachten.

Böllhoff Gruppe  
Archimedesstraße 1-4 · 33649 Bielefeld · Deutschland  
Telefon +49 (0)521 / 44 82-515 · Fax +49 (0)521 / 44 82- 637  
www.boellhoff.com · verbindungstechnik@boellhoff.com

